

HP V5560u

Digitálna videokamera

Stručná užívateľská príručka

Ďalšie informácie o obsluhu tejto videokamery a riešení prípadných problémov získate v užívateľskej príručke, ktorá je umiestnená na priloženom disku CD-ROM, alebo si ju môžete stiahnuť zo stránok podpory na internetovej adrese <http://www.hp.com/support>.

# 1 Prvé kroky

## 1.1 Vloženie pamäťovej karty SD

1. Odklopte LCD displej kamery a otvorte kryt batérie.



2. Do otvoru na pamäťovú kartu vložte kartu formátu SD, s popisom na karte smerujúcim nahor.



**Upozornenie:**

Dbajte na to, aby ste pamäťovú kartu do kamery vkladali iba so správnou orientáciou. Pamäťovú kartu z kamery nevyberajte, keď je kamera zapnutá, aby nedošlo k poškodeniu súborov, ktoré sú na nej uložené.

## 1.2 Vloženie batérie

Používajte iba batériu, ktorá je súčasťou dodávky, alebo batérie odporúčané výrobcom alebo predajcom.



Upozornenie:

Batériu vkladajte v súlade s jej značením. Chybné vloženie batérie môže spôsobiť nenávratné poškodenie videokamery.

1. Odklopte LCD displej kamery a otvorte kryt batérie.



### Ukazovateľ stavu batérie.

	Batéria je plne nabitá
	Batéria je nabitá do polovice
	Batéria je vybitá

2. Vložte batériu podľa obrázka dole. Elektródy batérie smerujú dovnútra videokamery.



3. Zatvorte kryt batérie.

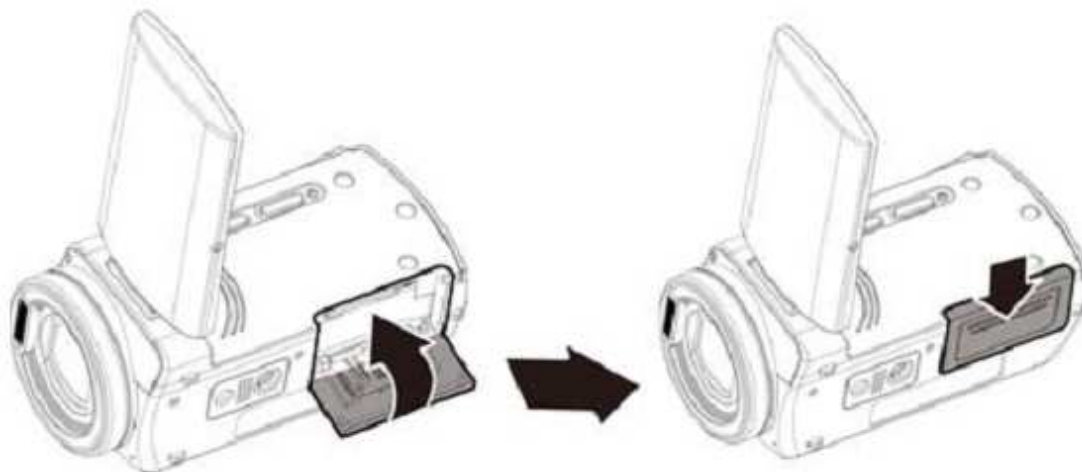

### 1.3 Nabíjanie batérie



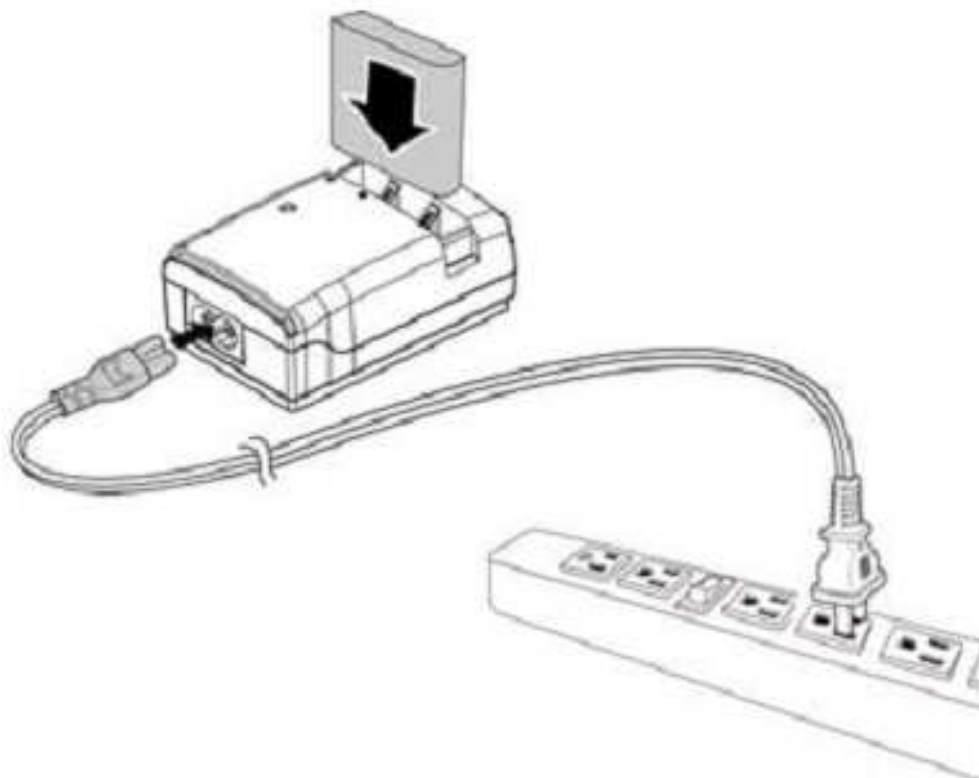

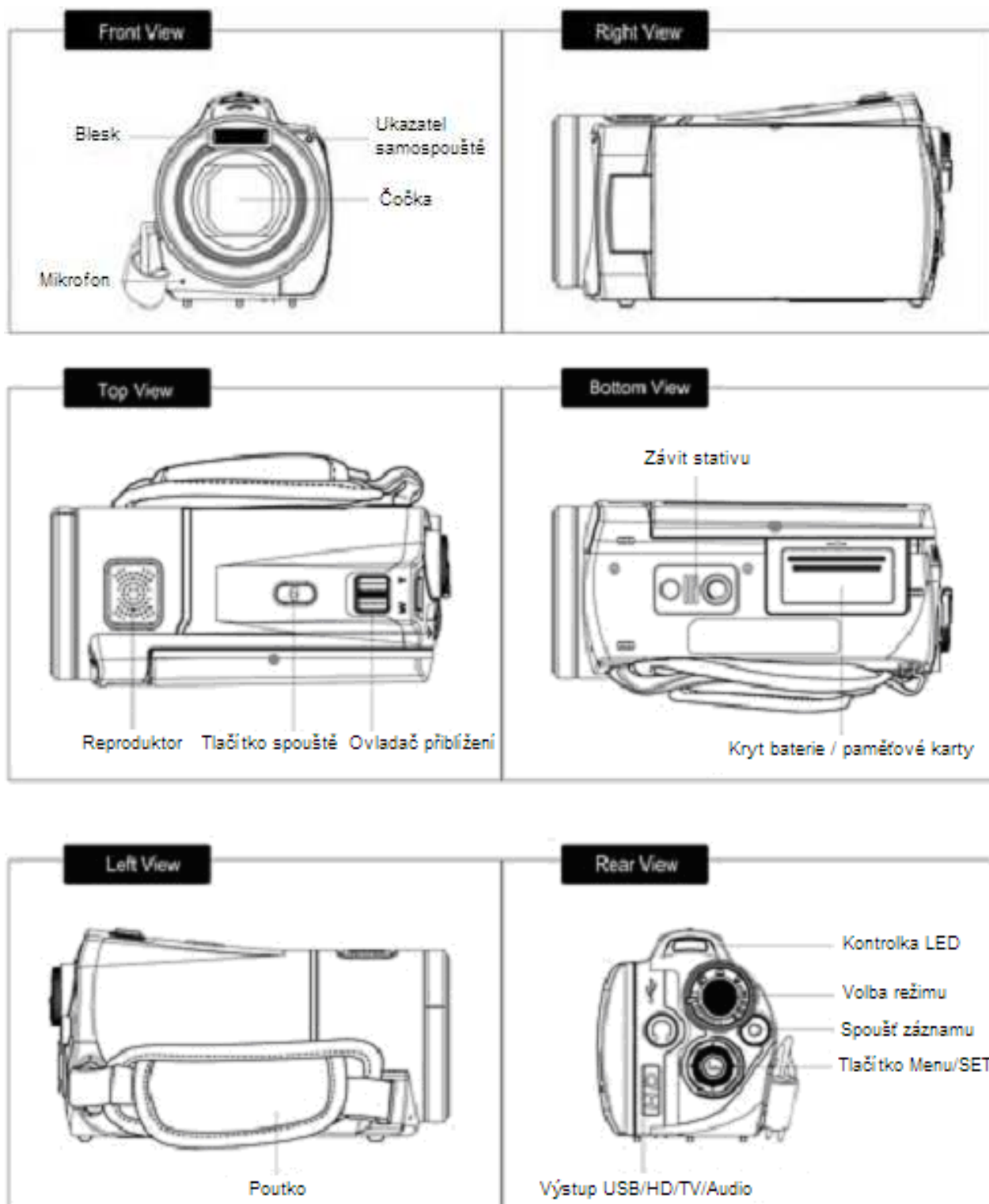

Na nabíjanie lítiovej batérie videokamery používajte dodanú nabíjačku.



## 1.4 Vzhľad videokamery

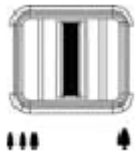

## 1.5 Tlačidlá a funkcie

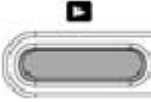
Popis	Tlačidlo	Funkcia
Vypínač		Toto tlačidlo kameru zapína a vypína.
Tlačidlo Menu/SET		Stlačením tohto tlačidla zobrazíte hlavnú ponuku kamery a potvrdíte požadované voľby nastavenia.
Voľba režimu		Videokamera môže pracovať v troch rôznych prevádzkových režimoch: videokamera, fotoaparát, audio záznam. Týmto tlačidlom sa volí požadovaný režim fungovania.
Štvorcestné ovládacie tlačidlo		Stlačením tohto tlačidla smerom nahor je možné pre režim fotoaparátu voliť prevádzkový režim blesku: vypnutý, automatický, vyplnenie. Stlačením tlačidla smerom dole v režime prehrávania vymažete aktuálny súbor. V režime fotoaparátu sa týmto spôsobom zapína režim Makro, v ktorom je možné fotografovať veľmi blízke predmety. Minimálna vzdialenosť ostrenia je 10 cm (normálny rozsah ostrenia je 0,8 m až nekonečno). Stlačením R/L je možné použiť kompenzáciu expozície.
Ovládač priblíženia		Táto videokamera je schopná zaistiť päťnásobné optické priblíženie a štvornásobné digitálne priblíženie (v režime videokamery a nahrávania vo formáte Full HD nie je funkcia digitálneho priblíženia k dispozícii). Stlačením ovládača smerom doprava (Tele) snímaný obraz priblížite, stlačením doľava (Wide) obraz vzdialite.
Tlačidlo spúšte		Stlačením tohto tlačidla vytvoríte fotografiu.
Spúšť záznamu		Stlačením tohto tlačidla spustíte záznam videa v režime videokamery alebo záznam audia v režime audio záznamu.
Tlačidlo prehrávania záznamu		Stlačením tohto tlačidla prepnete kameru do režimu prehrávania a prehráte posledný vytvorený záznam.

## 1.6 Nastavenie LCD displeja

Pred začatím záznamu alebo pred fotografovaním vyklopte displej videokamery podľa obrázkov dole.

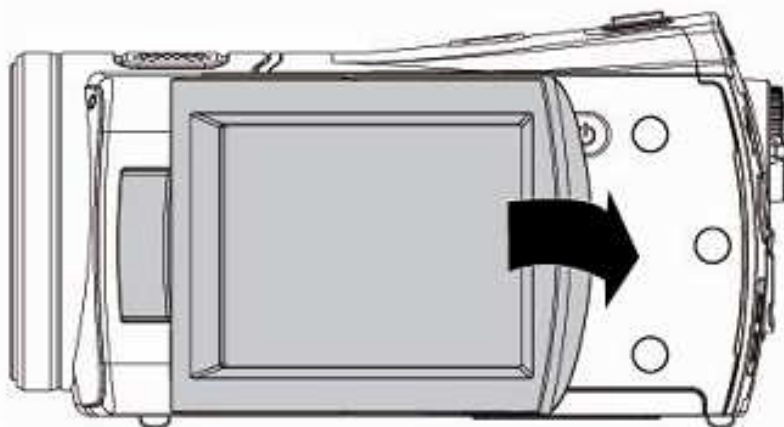
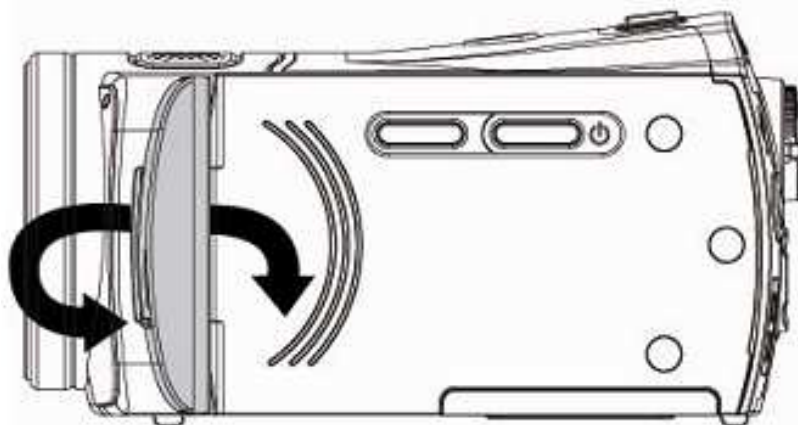
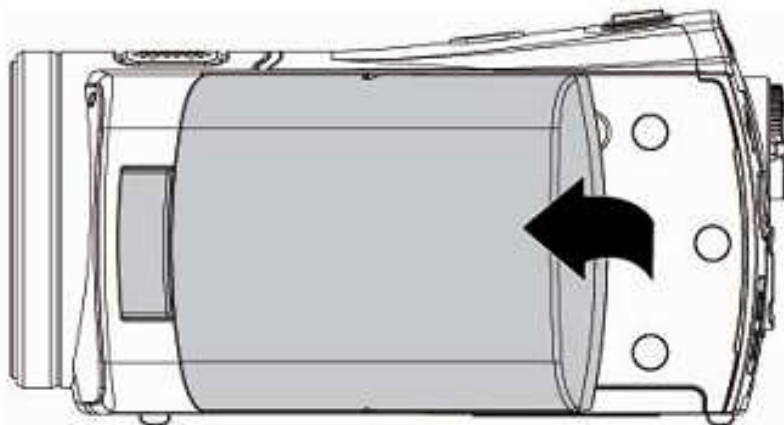





## 1.7 Východiskové nastavenie pred použitím videokamery

1. Zapnite kameru a nastavte čas a dátum.



2. Požadované dátové pole zvolte stlačením štvorcestného smerového tlačidla doľava alebo doprava.
3. Požadovanú hodnotu pre zvolené dátové pole nastavte pomocou symbolov nahor/nadol na dotykovom displeji videokamery alebo smerovým tlačidlom. Po nastavení požadovaných hodnôt stlačte tlačidlo Menu/Set (  ) alebo ikonu (  ) na displeji videokamery.



## 1.8 Použitie dotykovej obrazovky

### 1.8.1 Jednoduchý dotyk

Jednoduchým dotykom sa aktivujú ovládacie prvky na LCD displeji. Napríklad v režime videozáznamu/fotoaparátu:

1. Menu: stlačením ikony Menu zobrazíte ponuku nastavenia.
2. Tele/Wide: stlačením tlačidla zmeníte priblíženie obrazu.

3. Prehrávanie záznamu: do režimu prehrávania prepnete dotykom ikony prehrávania.



### 1.8.2 Posúvanie

Posunom po displeji doprava alebo doľava v režime prehrávania zobrazíte predchádzajúci alebo nasledujúci súbor.





### 1.8.3 Otočenie

V režime prehrávania môžete zobrazovanú fotografiu otočiť o 90° podľa obrázka dole.



### 1.8.4 Možnosti ponuky

Tlačidlom Menu/Set (  ) alebo dotykom ikony (  ) na displeji zobrazíte ponuku podrobného nastavenia platnú pre aktuálny režim.



## 2 Použitie videokamery









### 2.1 Záznam videa

1. Po zapnutí videokamery prepnete otočný ovládač režimu do polohy Video.
2. Záznam začnete stlačením tlačidla spustenia záznamu.
3. Po skončení nahrávania videokamera automaticky uloží vytvorený záznam na pamäťovú kartu SD.













Nasledujúca tabuľka popisuje jednotlivé ikony, ktoré sa zobrazujú na displeji videokamery v režime videozáznamu (📹).



1		Režim videozáznamu
2		Režim detekcie pohybu
3		Ukazovateľ protisvetla
4		Ukazovateľ nočného režimu
5		Ukazovateľ kompenzácie expozície
6		Ukazovateľ umeleckých efektov
7		Režim merania
8		Ukazovateľ stavu nabitia batérie
9		Ukazovateľ ostrenia v makro režime



10		Ukazovateľ vyváženia bielej
11		Ukazovateľ stavu pamäte  : ukazovateľ pamäťovej karty SD  : ukazovateľ vnútornej pamäte (zobrazuje sa, keď do videokamery nie je vložená pamäťová karta)
12	<b>00:00:00</b>	Ukazovateľ zostávajúceho času záznamu
13		Ukazovateľ histogramu
14		Ikona prepnutia do režimu prehrávania záznamu
15		Ukazovateľ pomeru priblíženia
16		Ikona vstupu do ponuky nastavenia
17		Ukazovateľ použitého rozlíšenia
18		Režim záznamu série







## 2.2 Režim záznamu zvuku

1. Zapnite videokameru.
2. Prepnite otočný ovládač režimu do polohy Audio.
3. Stlačením tlačidla spustenia záznamu začnete záznam.



Nasledujúca tabuľka popisuje jednotlivé ikony, ktoré sa zobrazujú na displeji videokamery v režime audiozáznamu ()



1		Režim audio záznamu
2		Ukazovateľ stavu nabitia batérie
3		Ukazovateľ stavu pamäte  : ukazovateľ pamäťovej karty SD  : ukazovateľ vnútornej pamäte (zobrazuje sa, keď do videokamery nie je vložená pamäťová karta)
4	<b>00:00:00</b>	Ukazovateľ zostávajúceho času záznamu
5		Ikona prepnutia do režimu prehrávania záznamu
6		Ikona vstupu do ponuky nastavenia











## 2.3 Režim fotoaparátu

1. Zapnite videokameru a nastavte prepínač režimu do polohy pre fotoaparát.
2. Stlačením spúšte vytvoríte fotografiu.



Nasledujúca tabuľka popisuje jednotlivé ikony, ktoré sa zobrazujú na displeji videokamery v režime fotoaparátu (📷).



1		Ukazovateľ režimu fotoaparátu
2		Ukazovateľ protisvetla
3		Ukazovateľ nočného režimu
4		Ukazovateľ kompenzácie expozície
5		Ukazovateľ umeleckých efektov
6		Režim merania
7		Ukazovateľ stavu nabitia batérie
8		Ukazovateľ ostrenia v makro režime













9		Ukazovateľ vyváženia bielej
10		Ukazovateľ stavu pamäte : ukazovateľ pamäťovej karty SD : ukazovateľ vnútornej pamäte (zobrazuje sa, keď do videokamery nie je vložená pamäťová karta)
11	<b>0000</b>	Ukazovateľ veľkosti dostupnej pamäte, počet zostávajúcich fotografií
12		Ukazovateľ histogramu
13		Ikona prepnutia do režimu prehrávania záznamu
14		Ukazovateľ pomeru priblíženia
15	<b>Menu</b>	Ikona vstupu do ponuky nastavenia
16		Ukazovateľ použitého rozlíšenia
17	<b>HD</b>	Ukazovateľ rozlíšenia
18		Režim série fotografií
19		Ukazovateľ časovača samospúšte

## 2.4 Režim prehrávania videozáznamov

Nasledujúca tabuľka popisuje jednotlivé ikony a symboly, ktoré sa zobrazujú na displeji videokamery v režime prehrávania videozáznamov.





1		Ikona režimu prehrávania
2	<b>000-0000</b>	Číslo adresára a súboru
3		Ukazovateľ ochrany súboru
4		Ukazovateľ stavu nabitia batérie
5	<b>00:00:00/00:00:00</b>	Ukazovateľ postupu prehrávania/ukazovateľ celkovej dĺžky záznamu
6		Dotykové ikony ovládania hlasitosti
7		Dotyková ikona návratu
8		Dotyková ikona rýchleho prekrútenia záznamu
9		Dotyková ikona prehrávania/pozastavenia

10		Dotyková ikona prekrútenia späť
11		Dotyková ikona vstupu do ponuky
12		Ukazovateľ rozlíšenia
13		Dotyková ikona spomaleného prehrávania





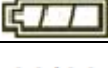

## 2.5 Režim prehrávania audiozáznamu

Nasledujúca tabuľka popisuje jednotlivé ikony a symboly, ktoré sa zobrazujú na displeji videokamery v režime prehrávania audiozáznamov.



1		Ikona režimu prehrávania
2	<b>000-0000</b>	Číslo adresára a súboru
3		Ukazovateľ ochrany súboru
4		Ukazovateľ stavu nabitia batérie
5	<b>00:00:00/00:00:00</b>	Ukazovateľ postupu prehrávania/ukazovateľ celkovej dĺžky záznamu







6		Dotykové ikony ovládania hlasitosti
7		Dotyková ikona návratu
8		Dotyková ikona rýchleho prekrútenia záznamu
9		Dotyková ikona prehrávania/pozastavenia
10		Dotyková ikona prekrútenia späť
11		Dotyková ikona vstupu do ponuky





## 2.6 Režim zobrazovania fotografií

Nasledujúca tabuľka popisuje jednotlivé ikony a symboly, ktoré sa zobrazujú na displeji videokamery v režime zobrazovania urobených fotografií.



1		Ikona režimu prehrávania
2		Ukazovateľ DPOF (formát tlače fotografií)
3		Ukazovateľ kompenzácie expozície
4		Ukazovateľ ochrany súboru
5		Ukazovateľ stavu nabitia batérie
6		Ukazovateľ vyváženia bielej
7		Ukazovateľ stavu pamäte  : ukazovateľ pamäťovej karty SD  : ukazovateľ vnútornej pamäte (zobrazuje sa, keď do videokamery nie je vložená pamäťová karta)

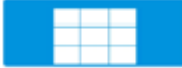

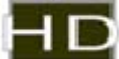
8	<b>000-0000</b>	Číslo adresára a súboru
9		Dotyková ikona návratu
10		Dotyková ikona zväčšenia
11		Dotyková ikona zobrazenia matice fotografií
12		Dotyková ikona vstupu do ponuky
13		Ukazovateľ rozlíšenia



## 3 Získanie pomoci

Keď budete mať akékoľvek otázky týkajúce sa technickej podpory alebo pokiaľ by vaša digitálna videokamera HP vyžadovala opravu v priebehu záručnej lehoty, obráťte sa na predajcu alebo na autorizovaného predajcu spoločnosti HP vo vašej krajine. Keby na týchto miestach nebola požadovaná pomoc k dispozícii, obráťte sa na zástupcu značkovej produktovej podpory HP, ktorý je uvedený v zozname zástupcov dole. Zástupca servisného oddelenia s vami bude pri riešení vašej záležitosti spolupracovať a v prípade potreby vystaví identifikačné číslo, ktoré je nevyhnutné na vrátenie a výmenu značkového tovaru HP [Return Material Authorization, RMA]. Pri uplatňovaní záruky musíte predložiť doklad o nákupe obsahujúci dátum nákupu a číslo RMA. Náklady doručenia výrobku do servisného strediska nesie majiteľ tovaru. Zástupca servisného oddelenia vám poskytne adresu. Náklady doručenia do strediska záručného servisu nesie tiež majiteľ výrobku. Len čo bude výrobok doručený do tohto servisného strediska, bude vám odoslaný náhradný výrobok, obvykle do piatich pracovných dní.

<b>Podpora prostredníctvom elektronickej pošty</b>	
<b>Jazyk</b>	<b>Adresa elektronickej pošty</b>
čínština	simp.chinese@hpodd.com
	trad.chinese@hpodd.com
nemčina	deutsch@hpodd.com
holandčina	hollands@hpodd.com
angličtina	english@hpodd.com
španielčina	espanol@hpodd.com
francúzština	francais@hpodd.com
taliančina	italiano@hpodd.com
japončina	nippon@hpodd.com
kórejčina	korean@hpodd.com
portugalčina	portugues@hpodd.com
švédčina	svensk@hpodd.com

<b>Telefonický kontakt na podporu:</b>		
<b>Krajina</b>	<b>Jazyk</b>	<b>Číslo</b>
<b>Európa (EMEA)</b>		
Belgicko	holandčina a nemčina	+ 32 2700 1724
Francúzsko	francúzština	+ 33 171230454
Nemecko	nemčina	+ 49 6950073896
Írsko	angličtina	+ 353 1850882016
Taliansko	taliančina	+ 39 269682189
Holandsko	holandčina	+ 31 202015093
Španielsko	španielčina	+ 34 914533458
Švajčiarsko	nemčina/francúzština/taliančina	+ 41 18009686
Veľká Británia	angličtina	+ 44 2073652400
<b>Severná Amerika</b>		
Spojené štáty	angličtina	1.866.694.7633
Kanada	angličtina a francúzština	1.866.694.7633

popisy k obrázkom:

strana 6:

Blesk

Mikrofón

Ukazovateľ samospúšte

Šošovka

Reproduktor

Tlačidlo spúšte

Ovládač priblíženia

Závit statívu Kryt batérie / pamäťovej karty

Pútko

Kontrola LED

Voľba režimu

Spúšť záznamu

Tlačidlo MENU/SET

Výstup USB/HD/TV/Audio

strana 11:

Ukazovateľ režimu videozáznamu

strana 14:

Ukazovateľ audio záznamu

strana 16:

Ukazovateľ režimu fotoaparátu